

# Okos Zár Kezelési Útmutató



## Kiemelt Figyelem:

1. A mechanikus kulcsokat kérjük tartsa házon kívül, arra az esetre ha az okoskulcs bent maradna.
2. Kérjük töltsse fel az akkumulátort, mikor az alacsony töltettséget jelez.
3. Figyelmesen olvassa el az útmutatót a telepítés előtt, és tartsa meg későbbi

felhasználásra.

## 1. Zár Szerkezet

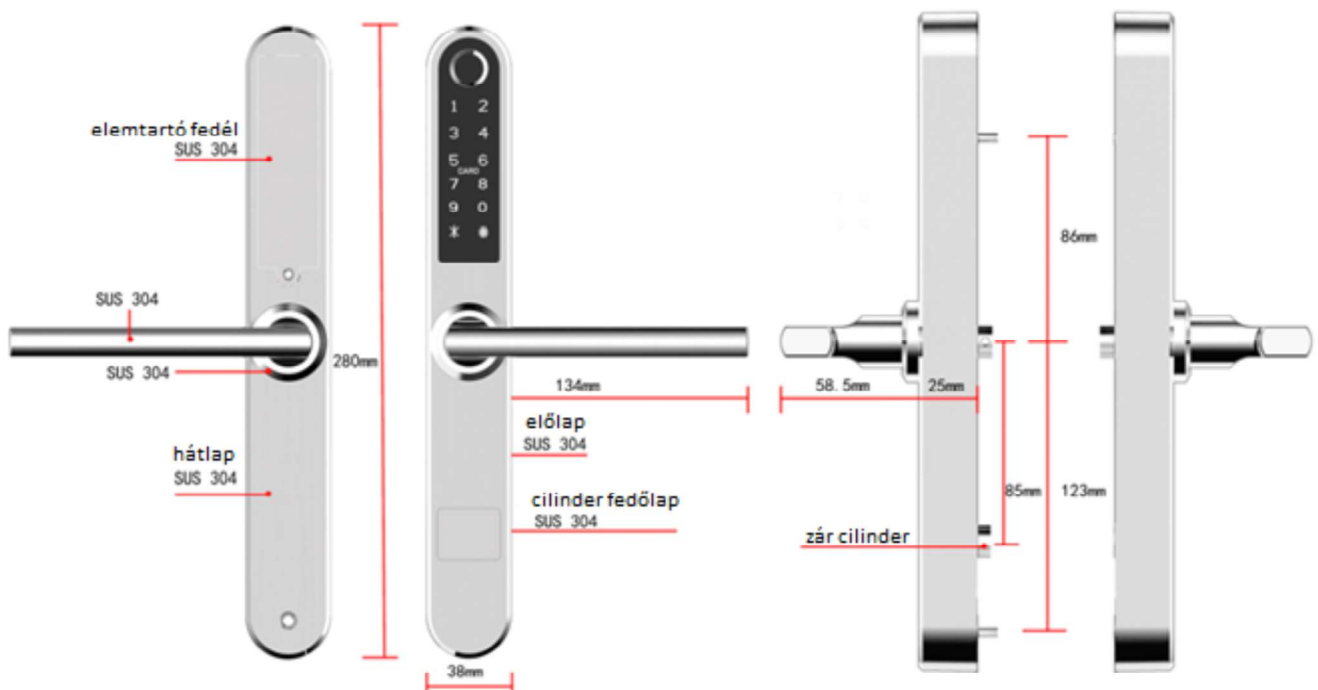

### Model : S31B

Anyag	Rozsdamentes acél
Alkalmas Ajtók	Alumínium ajtó
	Fa ajtó
	Biztonsági ajtó
Horony	Minden típus
Ajtó Vastagság	30-80mm
Méret	280mm(H)*38mm(W) *25mm(T)
Funkciók	Bluetooth Alkalmazás nyitás
	WiFi Alkalmazás nyitás
	Ujjlenyomat nyitás
	Számkód nyitás
	Kártya nyitás
	Kulcs nyitás
Ujjlenyomat érzékelő	Félvezető Szenzor
Adat Kapacitás	Korlátlan

## 2. Telepítés

### 2.1 Telepítési Ábra

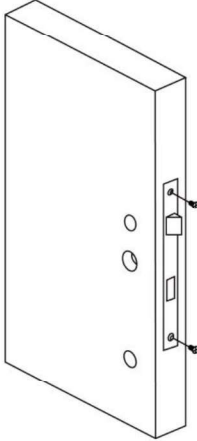
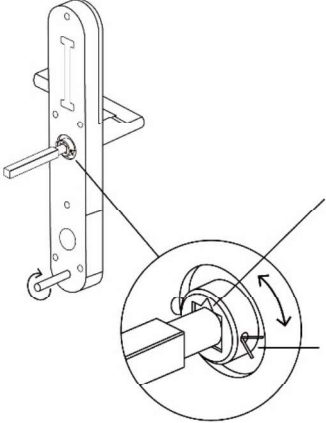
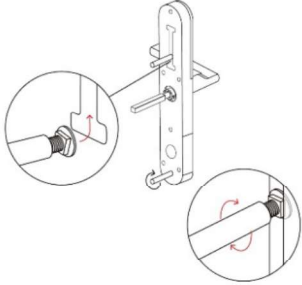
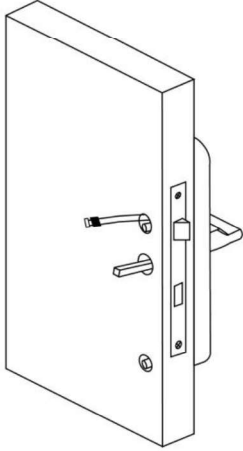
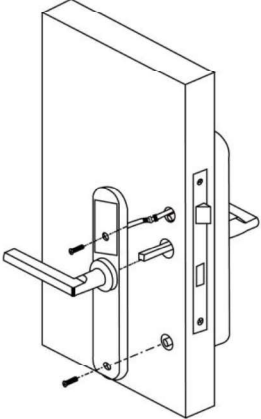
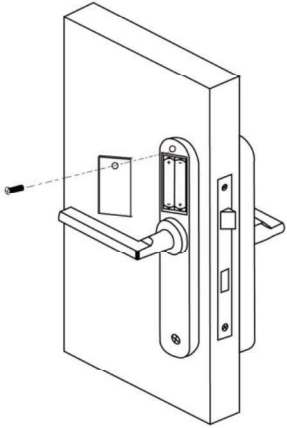
<b>1. Lépés Szerelje fel a Hornyot</b>	<b>2. Lépés Illessze be a Szögletes Tengelyt</b>
	 <p>Ha a kilincs balra mutat, forgassa a háromszög csúcsát balra</p> <p>Ha a kilincs jobbra mutat, forgassa a háromszög csúcsát jobbra</p> <p>Illessze be a reteszt a nyílásba és hajlítsa el az elülső végét, hogy az rögzítse a szögletes tengelyt</p>
<b>3. Lépés Szerelje be a Csúszócsavar Házát</b>	<b>4. Lépés Szerelje fel az Előlapot</b>
 <p>A csavarház távolsága állítható 55mm és 100mm között a szögletes tengelytől.</p> <p>Válassza ki a csavarház helyét, és erősen rögzítse.</p>	
<b>5. Lépés Szerelje fel a hátlapot</b>	<b>6. Lépés Helyezze be az Elemeket</b>
	

## 2.2 Kilincs megfordítása

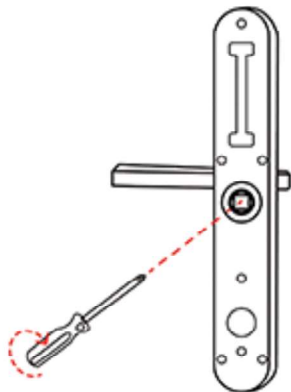

**1, Fordítsa el a kilincset az előlapon**  
Lazítsa meg a belső hatlapfejű csavart óramutatójával ellentétesen

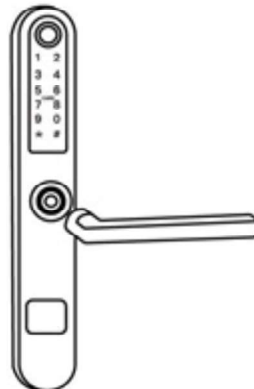

**2, Távolítsa el a kilincset**

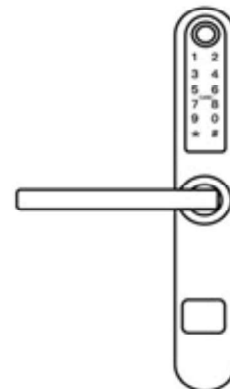

**3, Miután beállította a kilincs irányát, helyezze be azt a szögletes nyílásba és húzza meg a hatlapfejű csavart, hogy sikeresen befejezze a megfordítást**

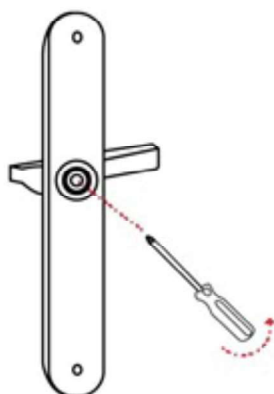

**1, Fordítsa el a hátlapon található kilincset**  
Lazítsa meg a belső hatlapfejű csavart óramutató járással ellentétesen



**2, Távolítsa el a kilincset**

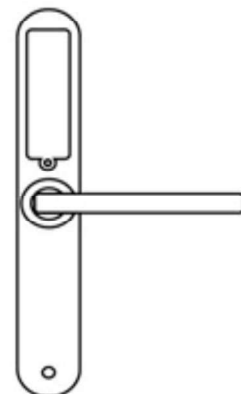

**3, Miután beállította a kilincs irányát, helyezze be azt a szögletes nyílásba és húzza meg a hatlapfejű csavart, hogy sikeresen befejezze a megfordítást**

### 3. Műszaki Adatok

Alkalmas Modellekhez	S31B
Anyagok	SS304
Előlapi Zár Méret	280*38*25mm
Hátlapi Zár Méret	280*38*25mm
Zár Tömeg	2.5KG
Nyitási lehetőségek	Bluetooth Ujjlenyomat Jelszó Kártya Mechanikus kulcs
Szín	Ezüst Fekete Aranyozott
Alkalmas Ajtók	alumínium ajtó fa ajtó tolóajtó lengőajtó
Üzemi Feszültség	6V/4x AAA elemek
Ajtó Illesztési Vastagság	30-80mm
Adat Kapacitás	Korlátlan
Üzemi Hőmérséklet	-20°C-70°C
Üzemi Páratartalom	20%-90%
Alacsony Töltettség Jelzés	4.5V alatt

#### Rendszer Üzembe Helyezése

helyezze be az elemeket ,Hosszan nyomja le a "Reset" gombot a hátlapon 5 másodpercig, üsse be "000#", és az üzembe helyezés sikeres lesz



"Reset" gomb

## 4. Regisztráció



### 4.1 Csatlakoztassa a zárat a telefonhoz

- 1) Android mobil telefon, kérjük szkennelje be a fent található bal QR kódot
- 2) Apple mobil telefon, kérjük szkennelje be a fent található jobb QR kódot
- 3) Regisztráljon egy új felhasználót (telefonszám vagy e-mail ) vagy jelentkezzen be meglévő felhasználóval.
- 4) Érintse meg a zár képernyőjét, kattintson "+ Add Lock" -ra
- 5) A közelben lévő zár megjelenik a telefon képernyőjén, Kattintson "+"-ra
- 6) Nevezze át a zárat
- 7) A zár sikeresen hozzá lett adva

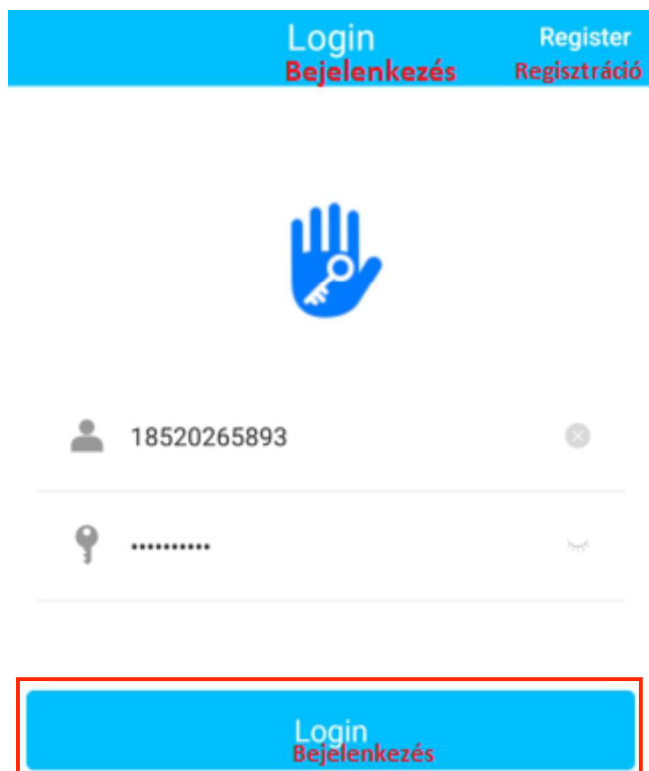

Forgot Password?  
Elfelejtett jelszó?

**1-1**

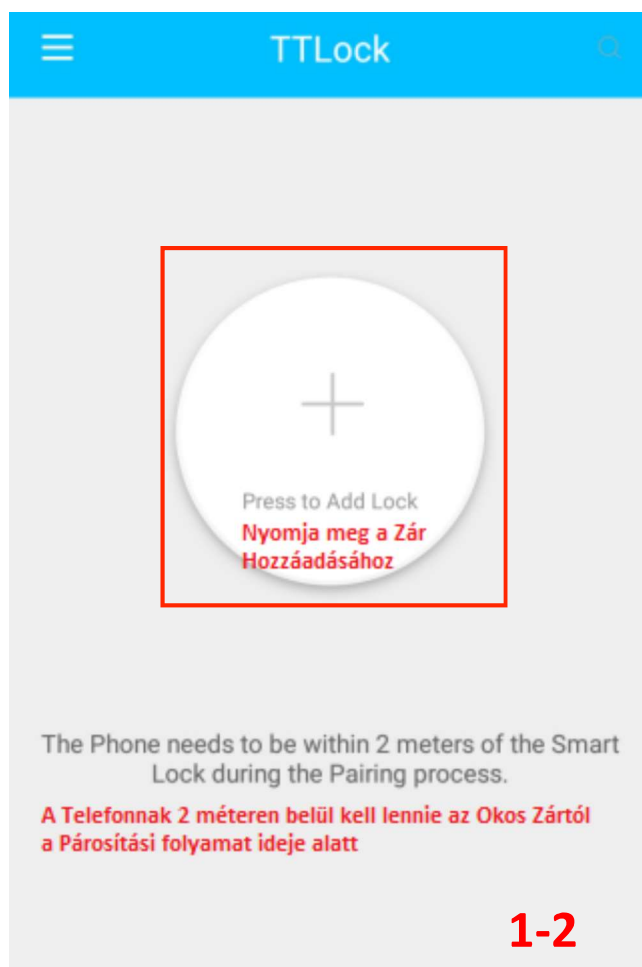



**1-2**

← Choose Lock Type  
Válasszon Zár Típust

 Door Lock  
Ajtó Zár

 Padlock  
Lakat



 Safe Lock  
Biztonsági Zár

 Lock Cylinder  
Cilinder Zár

 Parking Lock  
Parkoló Zár

 Bicycle Lock  
Bicikli Zár

← Nearby Locks  
Közeli zárok

 BL01\_63230b 

 S202C\_f4324e

1-4

← Add Lock 1-3  
Zár hozzáadása

Lock Name  
Zár Neve

S31B

1-5

OK

← Added Successfully  
Sikeresen hozzáadva

Added Successfully  
Sikeresen hozzáadva



Zár Lock Name S31B  
neve Name

Battery 100%  
Akkumulátor

1-6

Complete  
Teljesítve

## 4.2 Kinyitás (Az Adminisztrátori kinyitás)

### 4.2.1 Bluetooth nyitás

Miután a mobiltelefon és az ajtózár csatlakozott, kattintson a  a 2-1. ábrán látható szimbólumra a nyitáshoz. (a telefon 5 méteren belül van az ajtózártól)

### 4.2.2 távirányítású nyitás(Beállítás)

Miután meggyőződött arról, hogy a telefon és az ajtózár csatlakozik a Gatewayhez, kattintson a  a 2-1. ábrán látható szimbólumra a nyitáshoz. Bárhol nyithatja ahol van elérhető hálózata. (A telefon hálózathoz való csatlakozásához a 5.3-as lépésnél talál több információt)

### 4.2.3 Bluetooth kulcs távoli engedélyezése

Kattintson a  a 2-1. ábrán látható szimbólumra, tovább küldheti az eKey-t a TTlock további használóinak hogy így felhatalmazza a nyitást (a fogadónak le kell töltenie az alkalmazást és regisztrálnia kell egy felhasználót)  Írja be a TTlock átvevőt, állítsa be a nevet és használati időt eKey-nek ahogy a 2-2 ábrán látható

Küldés A fogadó felhasználója Bluetooth nyitási engedélyt kapott

### 4.2.4 Adminisztrátori jelszavas nyitás

Kattintson a  a 2-1. ábrán látható szimbólumra Nézze meg az Adminisztrátori Jelszót a 2-3.as ábrán látható módon üsse be a Jelszót a zár számlapján "#"#a nyitáshoz.

### 4.2.5 Dinamikus jelszavas nyitás



Kattintson a  a 2-1. ábrán látható szimbólumra  2-4. ábra Beállíthatja a használati időt és használati jelszavakat Alkosson jelszót Adja meg a jelszót a feloldáshoz.

### 4.2.6 Feljegyzések feloldása



Kattintson a  a 2-1. ábrán látható szimbólumra Lekérdezheti a feloldási feljegyzéseket 2-5. ábrán látható módon



## 4.2.7 Ujjlenyomat nyitás

Kattintson a "  " 2-1. ábrán látható szimbólumra □ Kattintson "  "-ra □ Ujjlenyomat hozzáadása □ Állítsa be a használati nevet és időt az ujjlenyomathoz □ Start □ Tegye az ujját a szenzorra és kövesse az utasításokat □ Ujjlenyomat hozzáadása OK □ Tegye az ujját a szenzorra a nyitáshoz.

## 4.2.8 Kártyás nyitás

Kattintson a "  " 2-1. ábrán látható szimbólumra □ Kattintson "  "-ra □ IC okoskártya hozzáadása

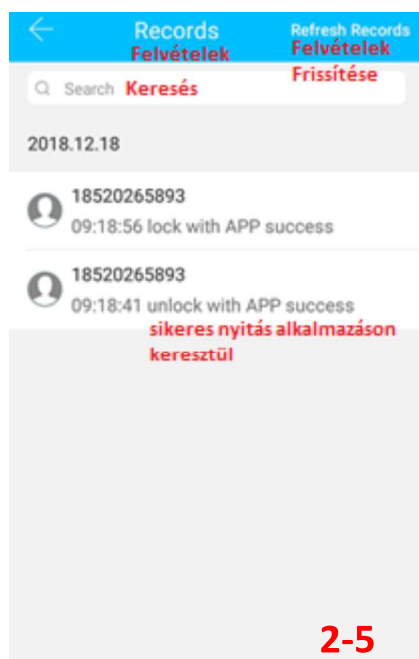
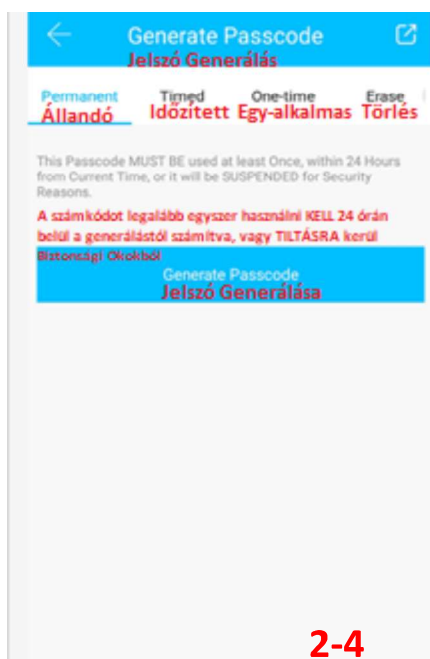
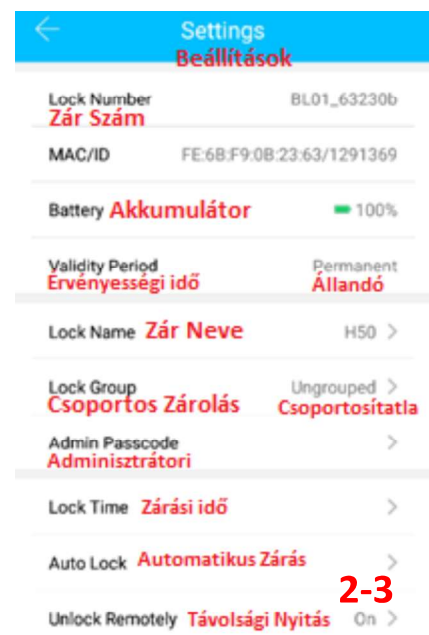
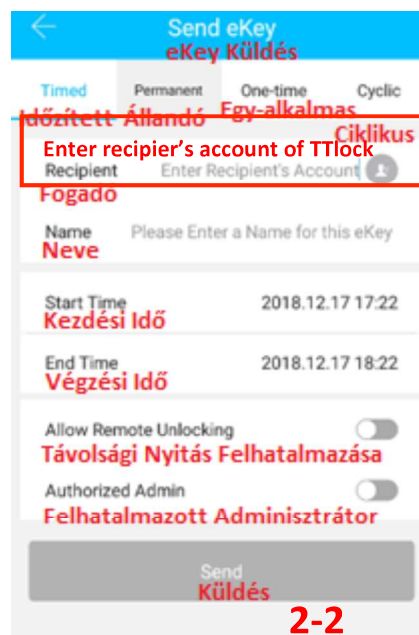
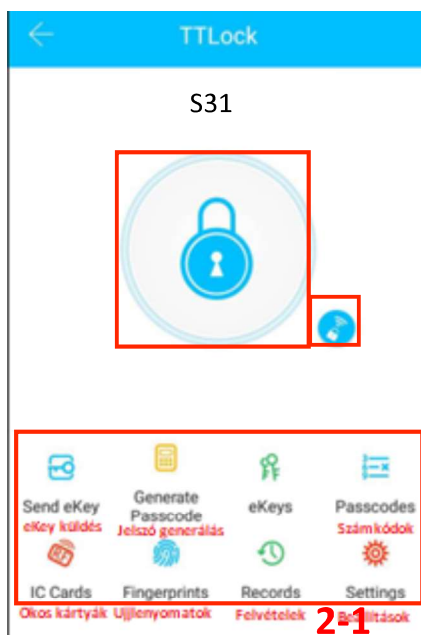



## 4.3 Telefon és hálózati kapcsolat összekötése (Beállítás)

# Világítás Státusza



Amikor a gateway működik:

-  A fény pirosan és kéken villog:  
Készületi állapot, párosításra kész
-  Kék fény: Üzemi mód
-  Piros fény: Hálózati hiba

### Gateway párosítás alkalmazással

1 Aktiválja az alkalmazást



2 Nyomja "☰"



3 Kiválaszt [Gateway]



4 Kiválaszt [G2]



5 Dugja be a hálózatba a gateway-t és kapcsolja be, amíg a fény kéken és pirosan nem villog



6 Nyomja "+" jelet















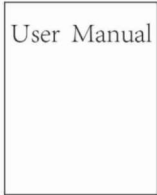

7 Gateway Hozzáadás 8 Válasszon hálózatot és adja meg a jelszót



9 Hozzáadás teljesítése

⚠ Figyelem: Ha lejár az idő, indítsa újra és próbálja megmégyszer

# Csomag Tartalma

Kép				
Megnevezés	Előlap	Hátlap	Kezelési útmutató	<b>Gateway</b>
Mennyiség	1	1	1	<b>Opcionális, külön vásárolható</b>
Kép				
Megnevezés	Zárbetét	Facsavar	Mechanikus kulcs	Kártya
Mennyiség	1	4	2	2
Kép				
Megnevezés	Szögletes tengely	Sasszeg	Rögzítőcsavar	CSúszócsavar Ház
Mennyiség	1	1	2	3
Kép				
Megnevezés	Vízálló gumi tömítés	Csúszócsavar		
Mennyiség	2	2		